

Počet Popis

1 Unilift KP 250 AV 1



Pozn.: obr. výrobku se může lišit od skutečného výrobku

Výrobní číslo: 012H1900

Ponorné odvodňovací čerpadlo

Vertikální jednostupňové ponorné čerpadlo v provedení z nerezoceli s vertikálním výtlačným hrdlem a integrovaným ponorným 1-fázovým motorem zapouzdřeného typu, včetně izolace F, včetně tepelné nadproudové ochrany.

Čerpadlo je vybaveno sacím košem a nosnou rukojetí. Dodává se včetně původního elektrického kabelu délky 10 m a plovákového spínače pro automatické zapínání a vypínání čerpadla.

Oběžné kolo má průchodnost 10 mm a je vhodné pro čerpání spodní vody, povrchové vody, dešťové vody a podobných kapalin.

Oběžné kolo je polootevřeného typu s průchodností 10 mm a je vhodné pro čerpání spodní vody, povrchové vody, dešťové vody a podobných kapalin.

Čerpadlo je vybaveno dvojitou ucpávkou skládající se ze dvou těsnících elementů a tukové náplně mezi nimi.

Vnější těleso čerpadla zajišťuje neustálé chlazení motoru čerpanou kapalinou. Hřídel rotoru je uložen ve dvou grafitových ložiskách, která jsou chlazená čerpanou kapalinou a nevyžadují údržbu.

Motor čerpadla je opatřen netoxickou náplní motorové kapaliny.

**Kapalina:**

Čerpaná kapalina: Jakákoli viskózní kapalina  
Rozsah teploty kapaliny: 0 .. 50 °C  
Hustota: 998.2 kg/m<sup>3</sup>

**Techn.:**

Max. velikost pevných částic: 10 mm

**Materiály:**



Název společnosti: Čerpadla NEPTUN

Vypracováno:

Telefon:

Datum:

23.06.2020

Počet    Popis

Těleso čerpadla:                    Koroziuvzdorná ocel  
DIN W.-Nr. 1.4301  
AISI 304

Oběžné kolo:                        Koroziuvzdorná ocel  
DIN W.-Nr. 1.4031  
AISI 304

**Instalace:**

Výtlakové hrdlo:                    Rp 1 1/4

Max. instalační hloubka:        7 m

**Elektrické údaje:**

Príkon - P1:                         480 W

Frekvence el. síť :                 50 Hz

Jmenovité napětí:                 1 x 220-230 V

Jmenovitý el. proud:               2.3 A

Velikost kondenzátoru - provoz: 8 µF/400 V

Krytí (IEC 34-5):                  IP68

Typ izolace (IEC 85):              F

Délka kabelu:                      10 m

Typ kabelové koncovky:        SCHUKO

**Jiné:**

Čistá hmotnost:                    7 kg

Hrubá hmotnost:                  7.8 kg

Pracovní objem:                    0.013 m<sup>3</sup>

Dánské číslo VVS:                 391215126

Švédské číslo RSK:               5885719

Finské číslo LVI:                 4822523

Země původu:                      HU

Tarif:                                 84137021



Název společnosti: Čerpadla NEPTUN

Vypracováno:

Telefon:

Datum:

23.06.2020

# 012H1900 Unilift KP 250 AV 1 50 Hz

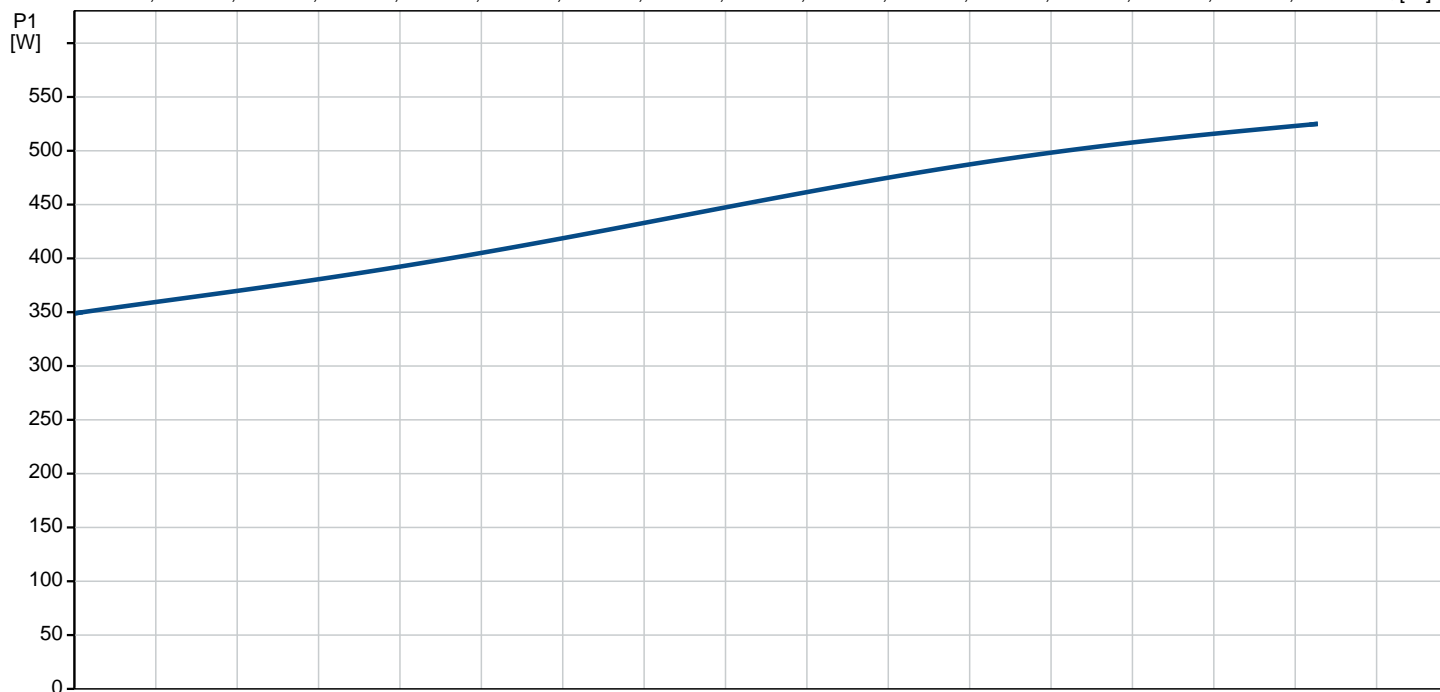
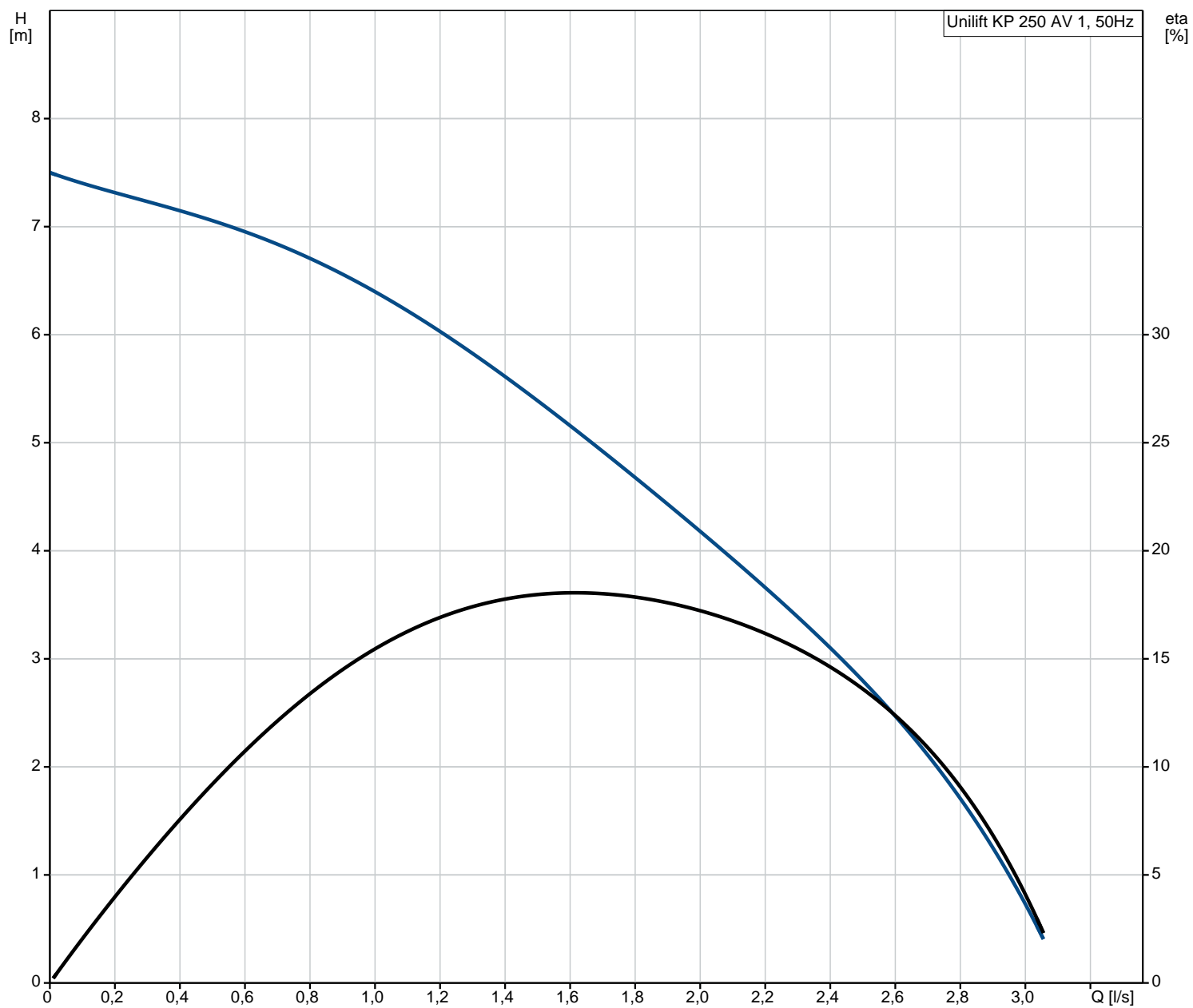



Název společnosti: Čerpadla NEPTUN  
Vypracováno:  
Telefon:

Datum: 23.06.2020

Popis	Hodnota
<b>Všeobecná informace:</b>	
Název výrobku:	Unilift KP 250 AV 1
Objednávací číslo:	012H1900
EAN kód:	5700391116650 5700391116650
<b>Techn.:</b>	
Max. průtok:	3.11 l/s
Max. dopravní výška:	7.5 m
Max. velikost pevných částic:	10 mm
Model:	A
<b>Materiály:</b>	
Těleso čerpadla:	Korozivzdorná ocel DIN W.-Nr. 1.4301 AISI 304
Oběžné kolo:	Korozivzdorná ocel DIN W.-Nr. 1.4031 AISI 304
<b>Instalace:</b>	
Výtlakové hrdlo:	Rp 1 1/4
Max. instalační hloubka:	7 m
<b>Kapalina:</b>	
Upravená kapalina:	Jakákoli viskózní kapalina
Rozsah teploty kapaliny:	0 .. 50 °C
Hustota:	998.2 kg/m <sup>3</sup>
<b>Elektrické údaje:</b>	
Průkon - P1:	480 W
Frekvence el. sítě:	50 Hz
Jmenovitá napětí:	1 x 220-230 V
Jmenovitý el. proud:	2.3 A
Velikost kondenzátoru - provoz:	8 µF/400 V
Krytí (IEC 34-5):	IP68
Třída izolace (IEC 85):	F
Motorová ochrana:	Kontakt
Teplotní ochrana:	interní
Délka kabelu:	10 m
Typ kabelových koncovek:	SCHUKO
<b>Řídící jednotky:</b>	
Hladinová spínač:	Vertik. hladin. spínač
<b>Jiné:</b>	
Čistá hmotnost:	7 kg
Hrubá hmotnost:	7.8 kg
Pracovní objem:	0.013 m <sup>3</sup>
Dánské číslo VVS:	391215126
Švédské číslo RSK:	5885719
Finské číslo LVI:	4822523
Země původu:	HU
Tarif:	84137021

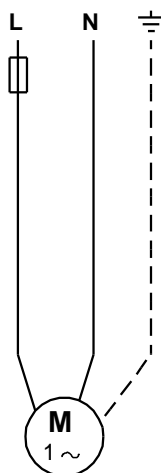
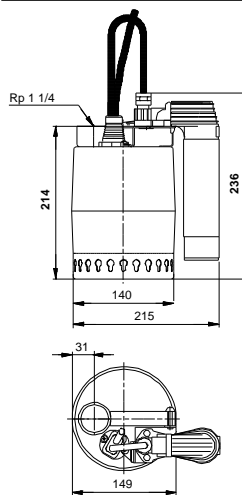
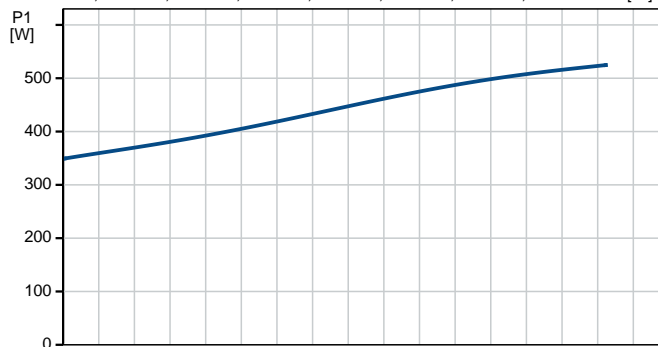
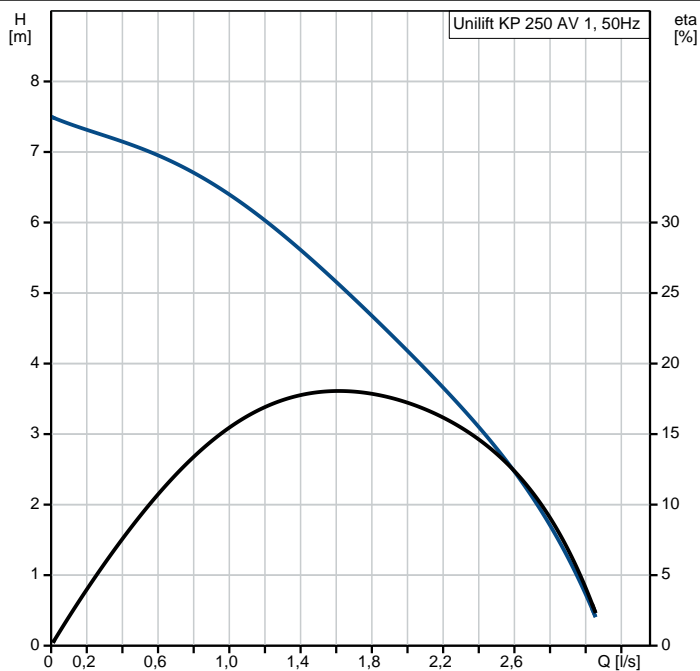



Název společnosti: Čerpadla NEPTUN

Vypracováno:

Telefon:

Datum:

23.06.2020

## 012H1900 Unilift KP 250 AV 1 50 Hz

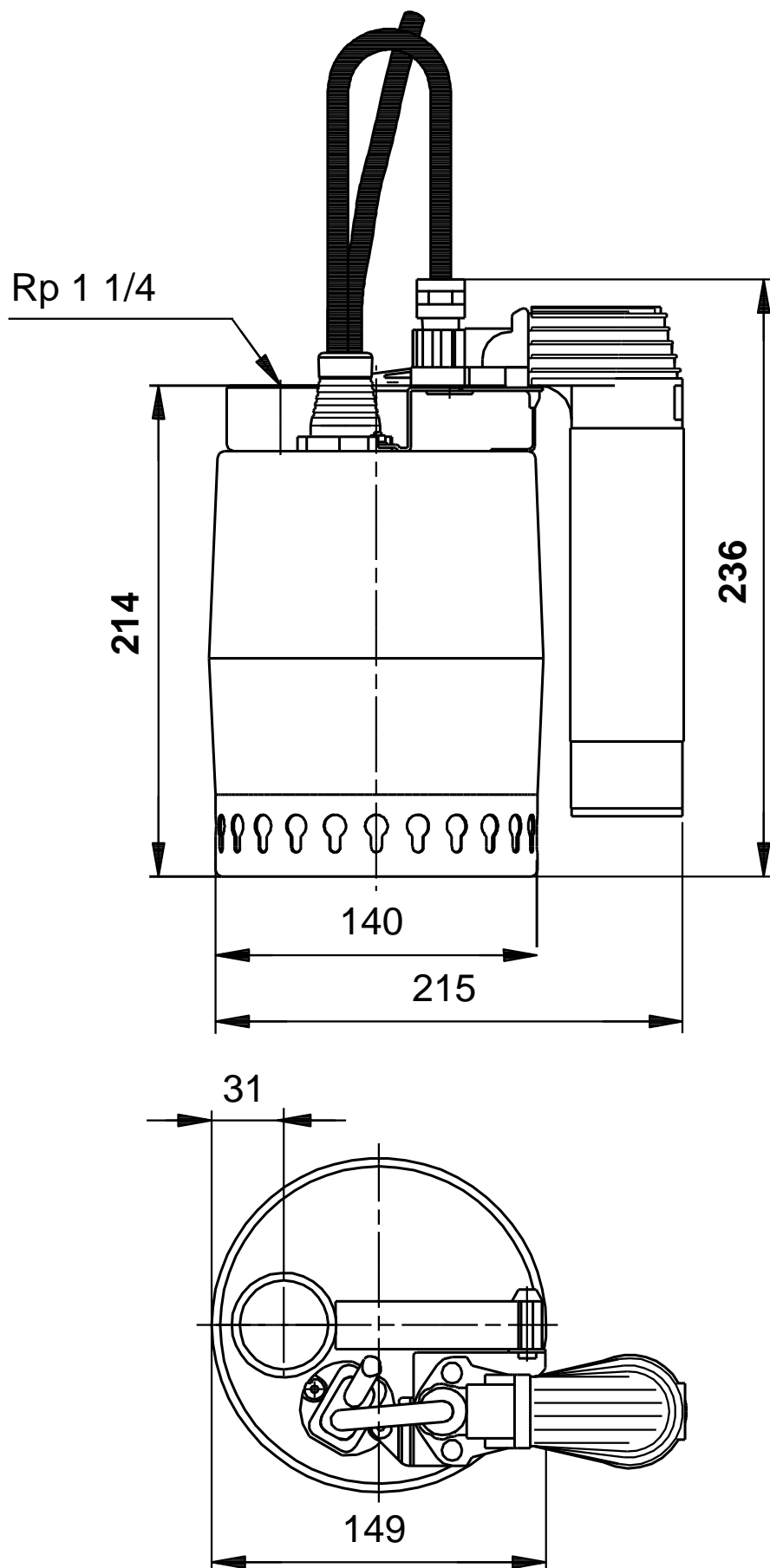

Poznámka! Všechny jednotky musí být v[mm] jestliže není uvedeno jinak.  
Poznámka: tento zjednodušený rozměrový náčrtek nezobrazuje všechny detaily.



Název společnosti: Čerpadla NEPTUN

Vypracováno:

Telefon:

Datum:

23.06.2020

# 012H1900 Unilift KP 250 AV 1 50 Hz

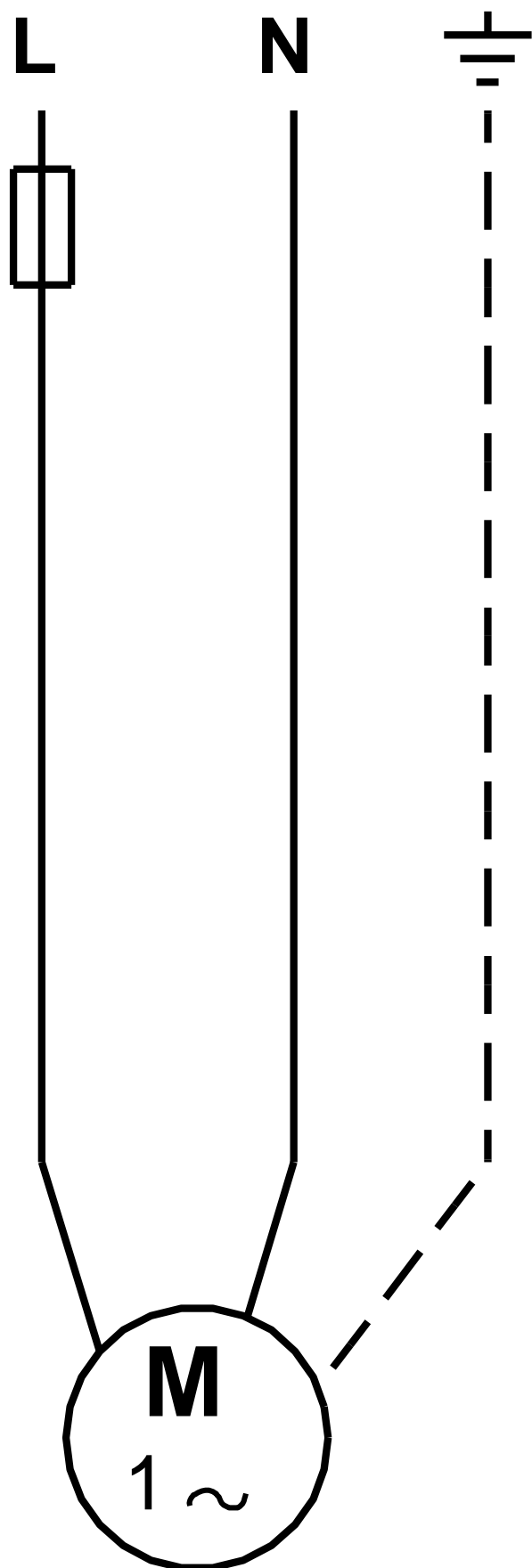



**Název společnosti:** Čerpadla NEPTUN

**Vypracováno:**

**Telefon:**

**Datum:**

23.06.2020

---

**Objednávací data:**

Název výrobku: Unilift KP 250 AV 1

Množství: 1

Objednací číslo: 012H1900

Celkem: Cena na dotaz

---