



Název společnosti: Čerpadla NEPTUN

Vypracováno:

Telefon:

Datum:

23.06.2020

Počet | Popis

1 | Unilift KP 250 A 1



Pozn.: obr. výrobku se může lišit od skutečného výrobku

Výrobní číslo: 012H1800

Ponorné odvodňovací čerpadlo

Vertikální jednostupňové ponorné čerpadlo v provedení z nerezoceli s vertikálním výtlakovým hrdlem a integrovaným ponorným 1-fázovým motorem zapouzdřeného typu, včetně izolace F, včetně tepelné nadproudové ochrany.

Čerpadlo je vybaveno sacím košem a nosnou rukojetí. Dodává se včetně přírodního elektrického kabelu délky 10 m a plovákového spínače pro automatické zapínání a vypínání čerpadla.

Oběžné kolo má průchodnost 10 mm a je vhodné pro čerpání spodní vody, povrchové vody, dešťové vody a podobných kapalin.

Oběžné kolo je polootevřeného typu s průchodností 10 mm a je vhodné pro čerpání spodní vody, povrchové vody, dešťové vody a podobných kapalin.

Čerpadlo je vybaveno dvojitou ucpávkou skládající se ze dvou těsnících elementů a tukové náplně mezi nimi.

Vnější těleso čerpadla zajišťuje neustálé chlazení motoru čerpanou kapalinou. Hřídel rotoru je uložen ve dvou grafitových ložiskách, která jsou chlazená čerpanou kapalinou a nevyžadují údržbu.

Motor čerpadla je opatřen netoxickou náplní motorové kapaliny.

Kapalina:

Čerpaná kapalina: Jakákoli viskózní kapalina

Rozsah teploty kapaliny: 0 .. 50 °C

Hustota: 998.2 kg/m³

Techn.:

Max. velikost pevných částic: 10 mm



Název společnosti: Čerpadla NEPTUN

Vypracováno:

Telefon:

Datum:

23.06.2020

Počet Popis

Materiály:

Těleso čerpadla: Korozivzdorná ocel
DIN W.-Nr. 1.4301
AISI 304

Oběžné kolo: Korozivzdorná ocel
DIN W.-Nr. 1.4031
AISI 304

Instalace:

Výtlakové hrdlo: Rp 1 1/4

Maximální hloubka: 7 m

Elektrické údaje:

Spotřeba - P1: 480 W

Frekvence el. sítě: 50 Hz

Jmenovité napětí: 1 x 220-230 V

Jmenovitý el. proud: 2.3 A

Velikost kondenzátoru - provoz: 8 µF/400 V

Krytí (IEC 34-5): IP68

Typ izolace (IEC 85): F

Délka kabelu: 10 m

Typ kabelové koncovky: SCHUKO

Jiné:

Čistá hmotnost: 7 kg

Hrubá hmotnost: 7.5 kg

Čistý objem: 0.013 m³

Dánské číslo VVS: 391215026

Švédské číslo RSK: 5885712

Finské číslo LVI: 4822507

Norské číslo NRF: 9040754

Země původu: HU

Tarif: 84137021



Název společnosti: Čerpadla NEPTUN

Vypracováno:

Telefon:

Datum:

23.06.2020

012H1800 Unilift KP 250 A 1 50 Hz

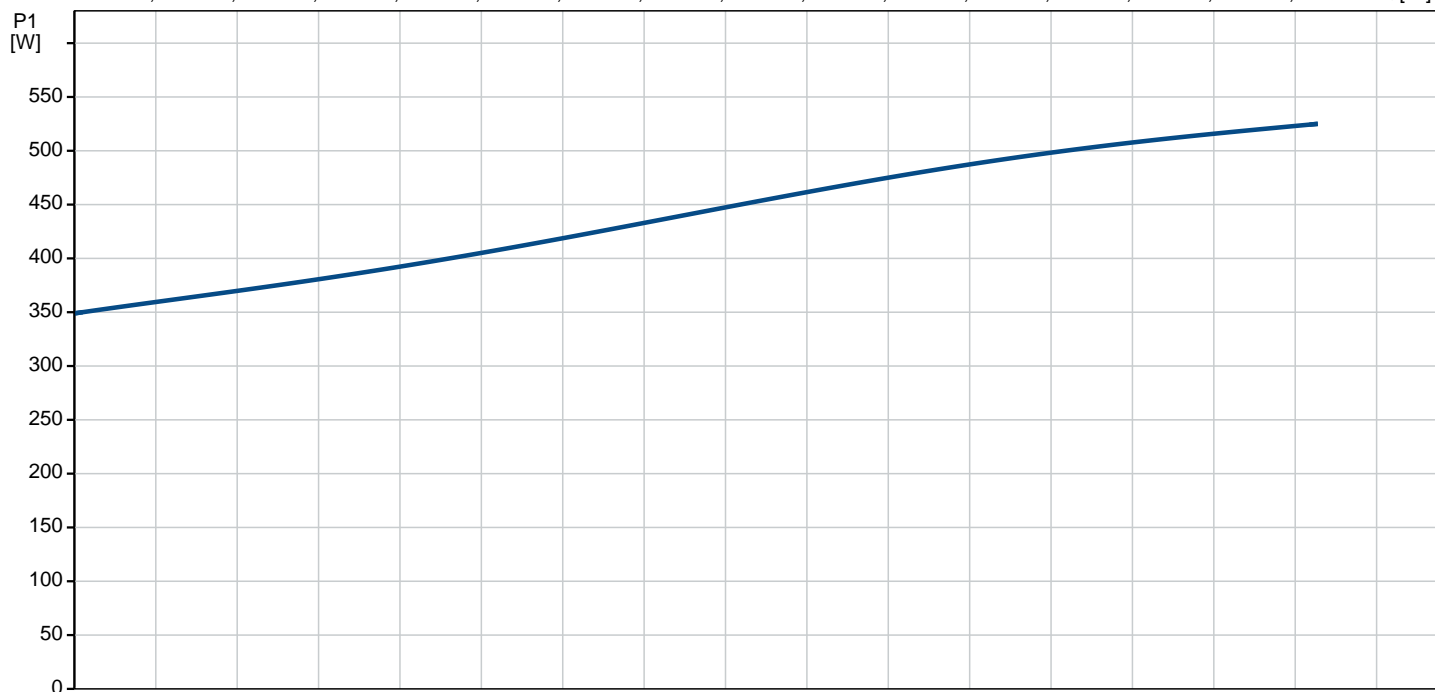
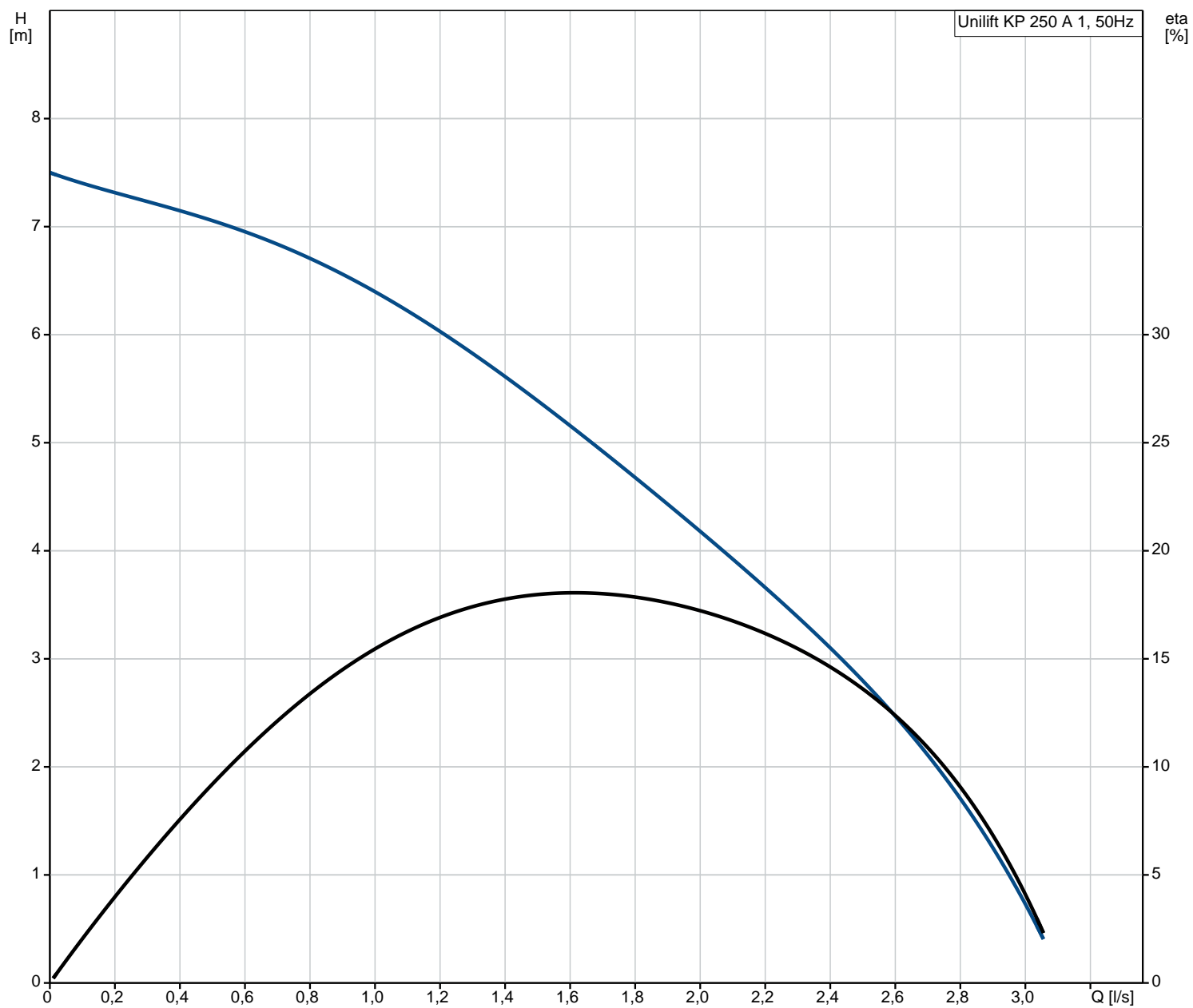



Název společnosti: Čerpadla NEPTUN

Vypracováno:

Telefon:

Datum:

23.06.2020

Popis	Hodnota
Všeobecná informace:	
Název výrobku:	Unilift KP 250 A 1
Objednávací číslo:	012H1800
EAN kód:	5700391116612
	5700391116612
Techn.:	
Max. průtok:	3.11 l/s
Max. dopravní výška:	7.5 m
Max. velikost pevných částic:	10 mm
Model:	A
Materiály:	
Těleso čerpadla:	Korozivzdorná ocel DIN W.-Nr. 1.4301 AISI 304
Oběžné kolo:	Korozivzdorná ocel DIN W.-Nr. 1.4031 AISI 304
Instalace:	
Výtlakové hrdlo:	Rp 1 1/4
Max. instalační hloubka:	7 m
Kapalina:	
Upravená kapalina:	Jakákoli viskózní kapalina
Rozsah teploty kapaliny:	0 .. 50 °C
Hustota:	998.2 kg/m ³
Elektrické údaje:	
Průkon - P1:	480 W
Frekvence el. sítě:	50 Hz
Jmenovitá napětí:	1 x 220-230 V
Jmenovitý el. proud:	2.3 A
Velikost kondenzátoru - provoz:	8 µF/400 V
Krytí (IEC 34-5):	IP68
Třída izolace (IEC 85):	F
Motorová ochrana:	Kontakt
Teplotní ochrana:	interní
Délka kabelu:	10 m
Typ kabelové koncovky:	SCHUKO
Řídící jednotky:	
Hladinový spínač:	Plovák. spínač
Jiné:	
Čistá hmotnost:	7 kg
Hrubá hmotnost:	7.5 kg
Pracovní objem:	0.013 m ³
Dánské číslo VVS:	391215026
Švédské číslo RSK:	5885712
Finské číslo LVI:	4822507
Norské číslo NRF:	9040754
Země původu:	HU
Tarif:	84137021

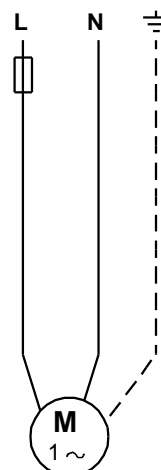
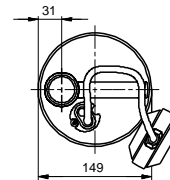
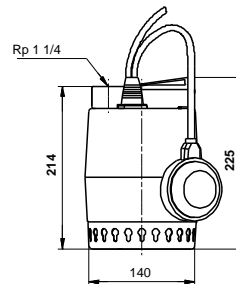
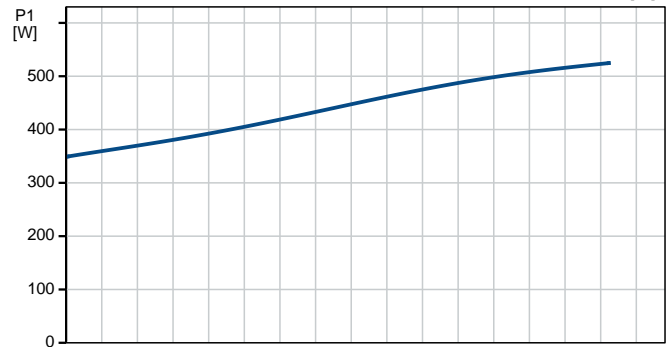
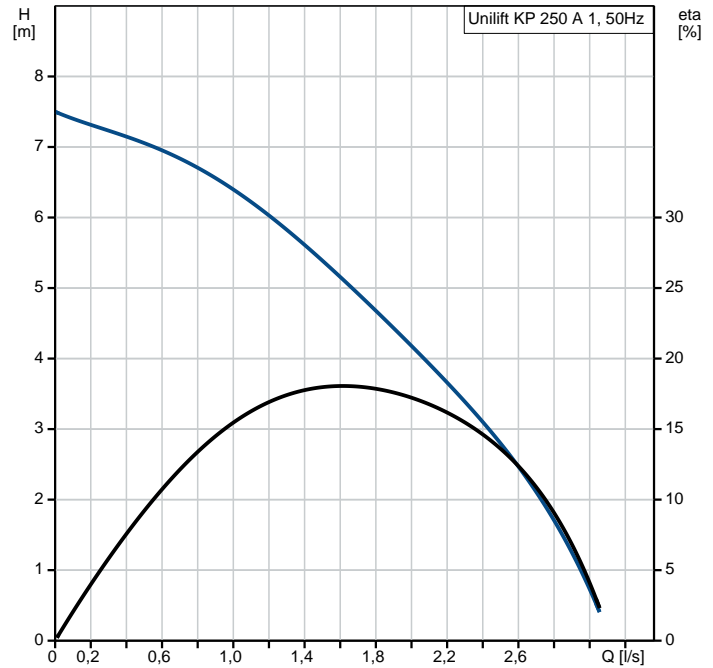



Název společnosti: Čerpadla NEPTUN

Vypracováno:

Telefon:

Datum:

23.06.2020

012H1800 Unilift KP 250 A 1 50 Hz

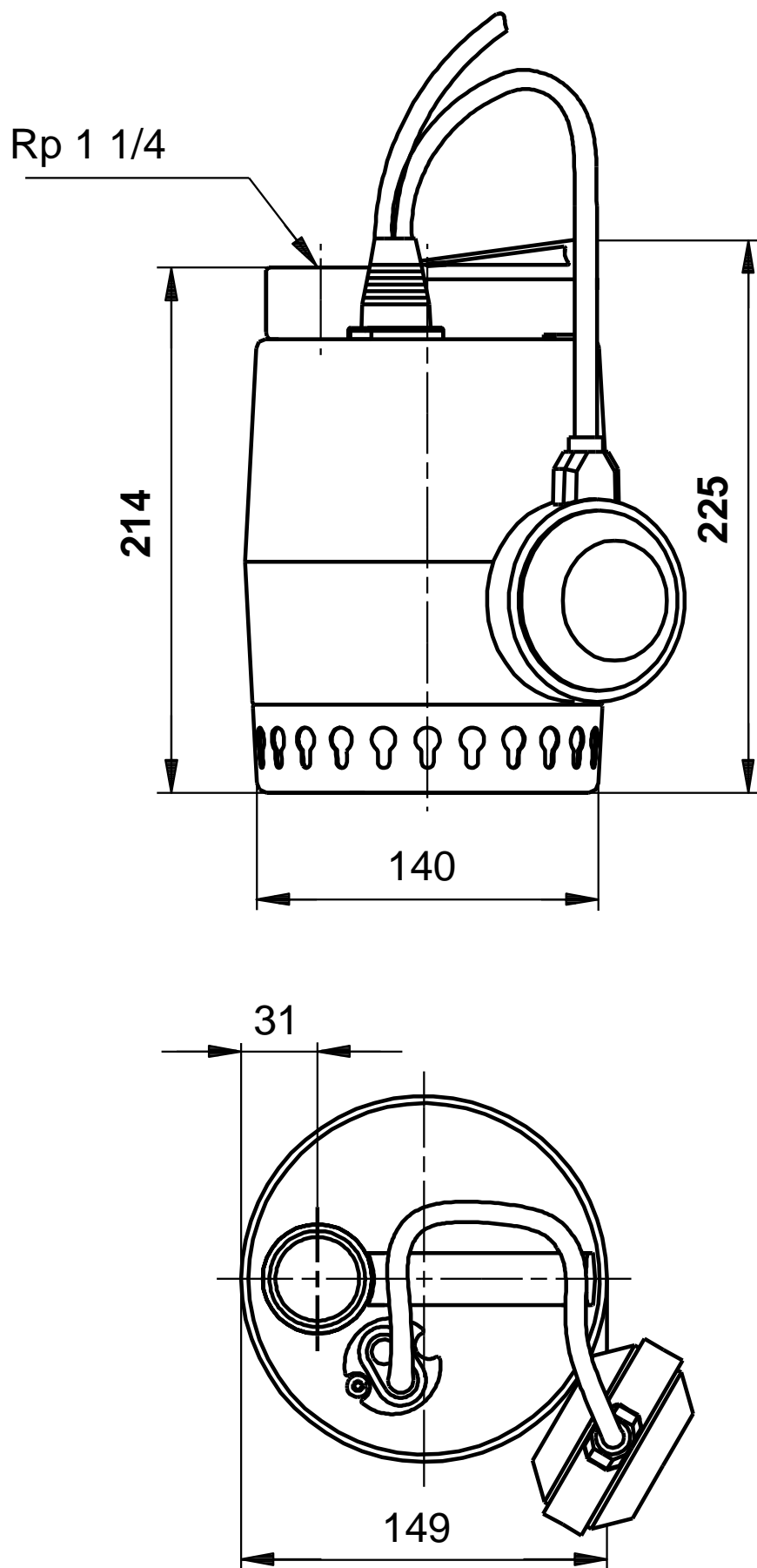

Poznámka! Všechny jednotky musí být v[mm] jestliže není uvedeno jinak.
Poznámka: tento zjednodušený rozměrový náčrtek nezobrazuje všechny detaily.



Název společnosti: Čerpadla NEPTUN

Vypracováno:

Telefon:

Datum:

23.06.2020

012H1800 Unilift KP 250 A 1 50 Hz

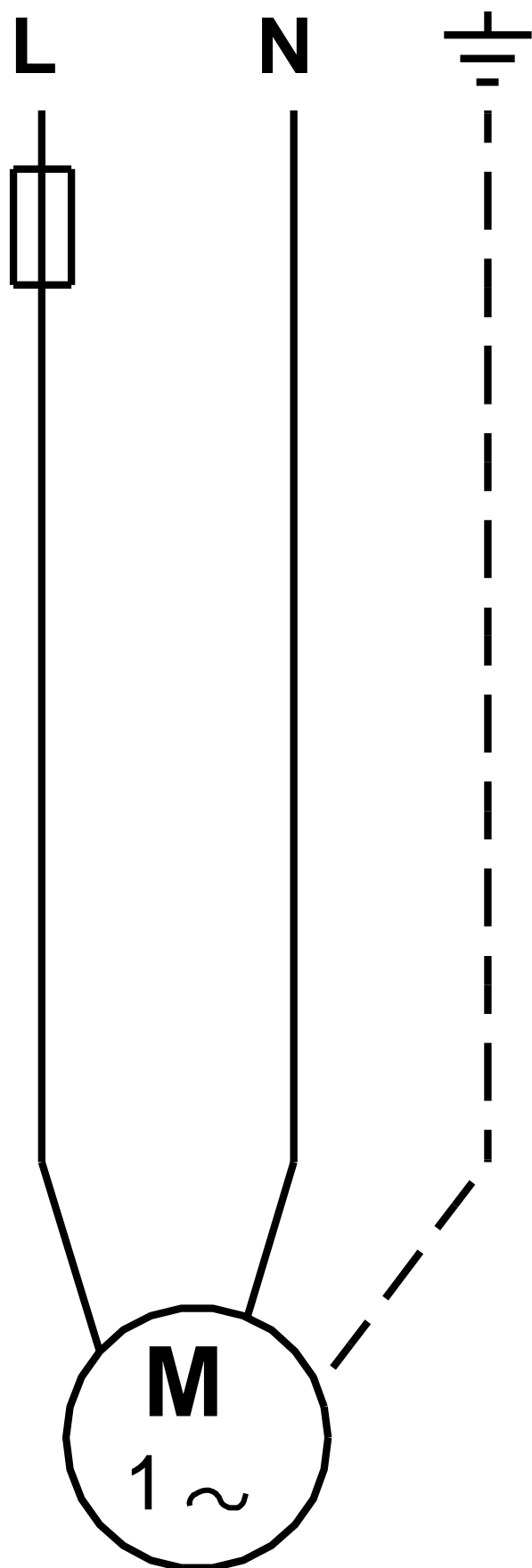



Název společnosti: Čerpadla NEPTUN

Vypracováno:

Telefon:

Datum:

23.06.2020

Objednávací data:

Název výrobku: Unilift KP 250 A 1

Množství: 1

Objednací číslo: 012H1800

Celkem: Cena na dotaz
